

# VKRI HV 50-56



## Krótki opis

Żaluzja kanałowa z prostokątną płytą łączącą, samoczynna, DN 500 – 560

Numer katalogowy

0073.0062

## Dane Techniczne

Materiał	Stal
Kolor	szary
Ciężar	7 kg
Ciężar z opakowaniem	7 kg
Długość znamionowa w mm	500-560
Szerokość	610 mm
wysokość	610 mm
Głębokość	200 mm
Szerokość z opakowaniem	610 mm
Wysokość z opakowaniem	610 mm
Głębokość z opakowaniem	200 mm
Jednostka opakowaniowa	1 sztuka
Asortyment	C
GTIN (EAN)	4012799730620

## Rysunek wymiarowy [mm]

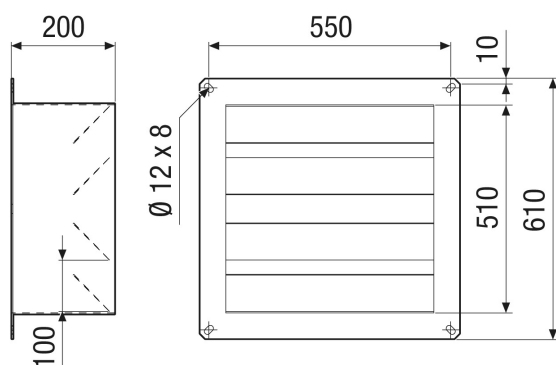

PRODUKTARKUSZ DANYCH

VKRI HV 50-56

