

## DZL 60/6 B

DZL...B standardowy (obroty w lewo, 1 prędkość obrotowa)

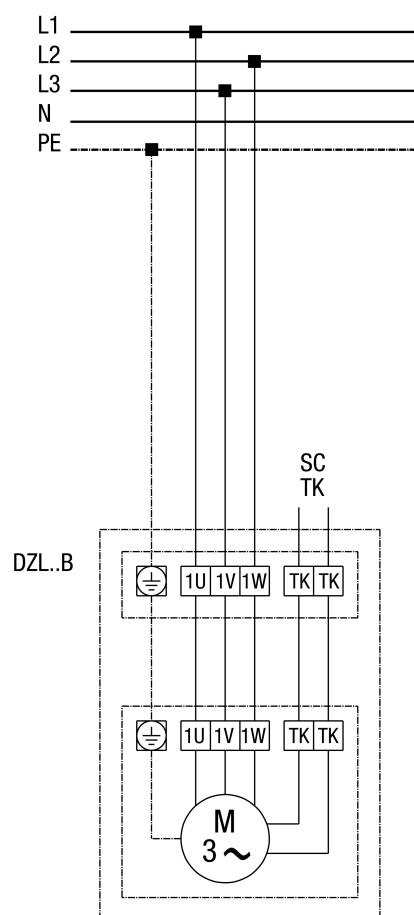

SC - zestyk ochronny  
TK - zestyk termiczny

## DZL 60/6 B

**DZL...B standardowy (obroty w lewo, 1 prędkość obrotowa) z wyłącznikiem zabezpieczającym silnik MV 25**

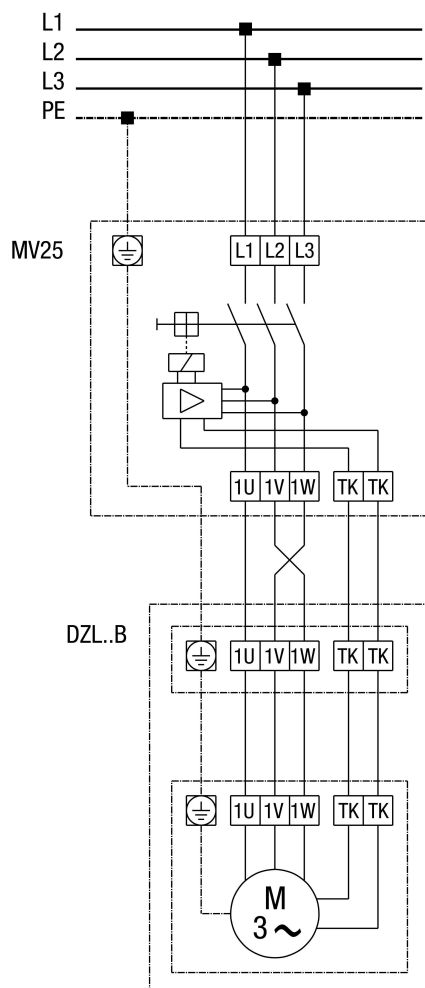

## DZL 60/6 B

**DZL...B standardowy (obroty w lewo, 1 prędkość obrotowa) z 5-stopniowym transformatorem TR... i wyłącznikiem zabezpieczającym silnik MV 25**

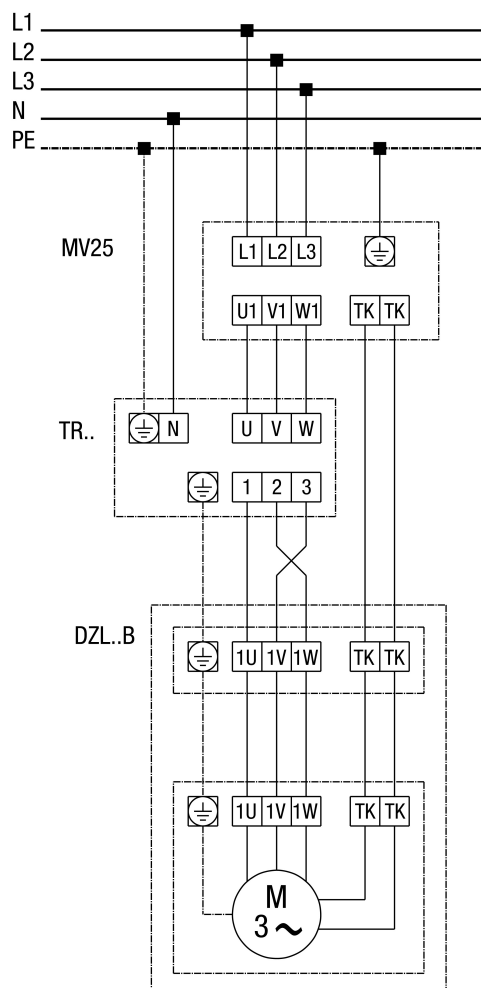

## DZL 60/6 B

DZL... standardowy (obroty w lewo, 1 prędkość obrotowa) z 5-stopniowym transformatorem TRV...

