

# ABZ 180-160



## Краткая информация

Детали ответвления 45° с роликовым кольцевым уплотнением для спирально-навивных труб, DN 180 / 160

Номер артикула

0055.0407

## Технические данные

Вид монтажа	Скрытый монтаж
Температура окружающей среды	60 °C
Упаковочный комплект	1 штук
Ассортимент	К
GTIN (EAN)	4012799554073

## Габаритный чертеж [мм]

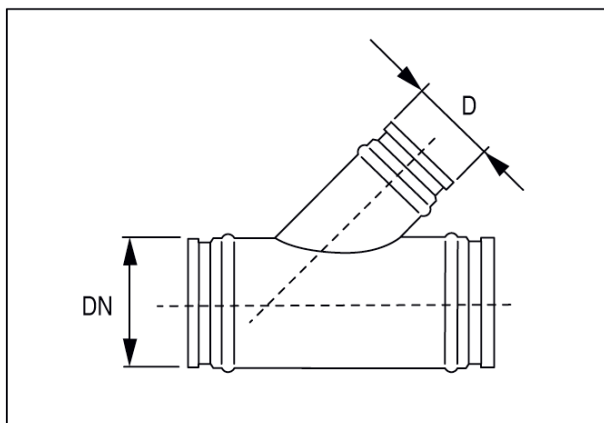

DN	D
180	160