

# ABZ 200-125



## Краткая информация

Детали ответвления 45° с роликовым кольцевым уплотнением для спирально-навивных труб, DN 200 / 125

Номер артикула

0055.0411

## Технические данные

Вид монтажа	Скрытый монтаж
Температура окружающей среды	60 °C
Упаковочный комплект	1 штук
Ассортимент	К
GTIN (EAN)	4012799554110

## Габаритный чертеж [мм]

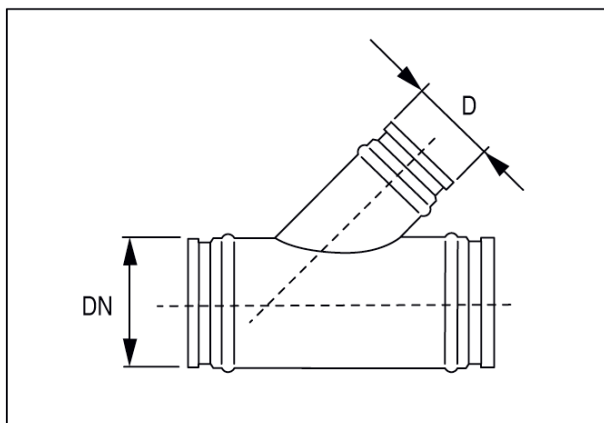

DN	D
200	125