

# ASI 22



## Краткая информация

Всасывающий патрубок с оптимизацией потока, DN 225

Номер артикула

0073.0434

## Технические данные

Направление воздуха	Приточная и вытяжная вентиляция
Материал	Стальной лист с покрытием
Цвет	серого цвета
Вес	0,6 кг
Масса с упаковкой	0,6 кг
Типоразмер	225
Ширина	280 мм
Высота	200 мм
Глубина	40 мм
Ширина с упаковкой	280 мм
Высота с упаковкой	200 мм
Глубина с упаковкой	40 мм
Упаковочный комплект	1 штук
Ассортимент	С
GTIN (EAN)	4012799734345

## Габаритный чертеж [мм]

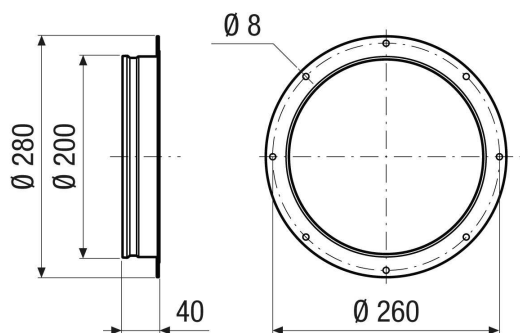

# ASI 22

