

ASS 200



Краткая информация

Выбросные патрубки с роликовым кольцевым уплотнением и защитной решеткой для спирально-навивных труб, DN 200

Номер артикула

0055.0522

Технические данные

Вид монтажа	Скрытый монтаж
Температура окружающей среды	60 °C
Упаковочный комплект	1 штук
Ассортимент	К
GTIN (EAN)	4012799555223

Габаритный чертеж [мм]

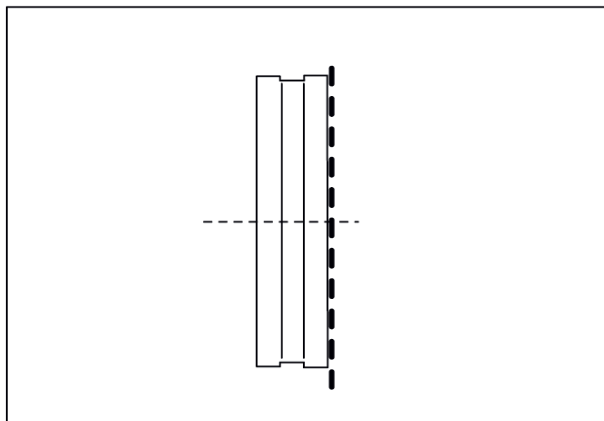

DN

200