

B45-160



Краткая информация

Отвод 45°, растянутый для спирально-навивных труб, вкл. охватывающее уплотнение, DN 160

Номер артикула

0055.0328

Технические данные

Вид монтажа	Скрытый монтаж
Материал	Листовая сталь
Номинальный диаметр	160 мм
Температура окружающей среды	60 °C
Упаковочный комплект	1 штук
Ассортимент	К
GTIN (EAN)	4012799553281

Габаритный чертеж [мм]

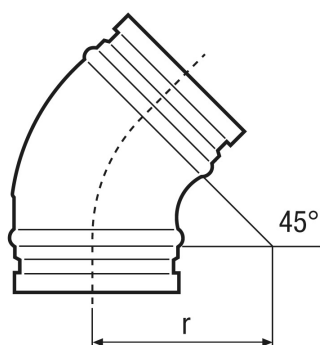

DN	160
DN = R	