

B90-180



Краткая информация

Отвод 90°, растянутый для спирально-навивных труб, вкл. охватывающее уплотнение, DN 180

Номер артикула

0055.0315

Технические данные

Вид монтажа	Скрытый монтаж
Материал	Листовая сталь
Номинальный диаметр	180 мм
Температура окружающей среды	60 °C
Упаковочный комплект	1 штук
Ассортимент	К
GTIN (EAN)	4012799553151

Габаритный чертеж [мм]

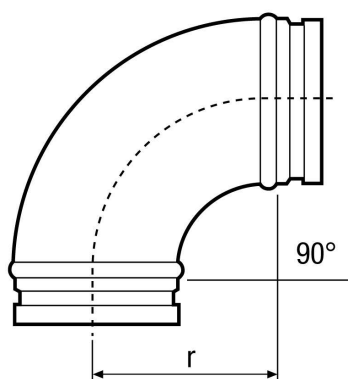

DN	180
r = 125	