

DK 180



Краткая информация

Дроссельный клапан с роликовым кольцевым уплотнением для спирально-навивных труб, DN 180

Номер артикула

0092.0417

Технические данные

Вид монтажа	Скрытый монтаж
Температура окружающей среды	60 °C
Упаковочный комплект	1 штук
Ассортимент	К
GTIN (EAN)	4012799924173

Габаритный чертеж [мм]

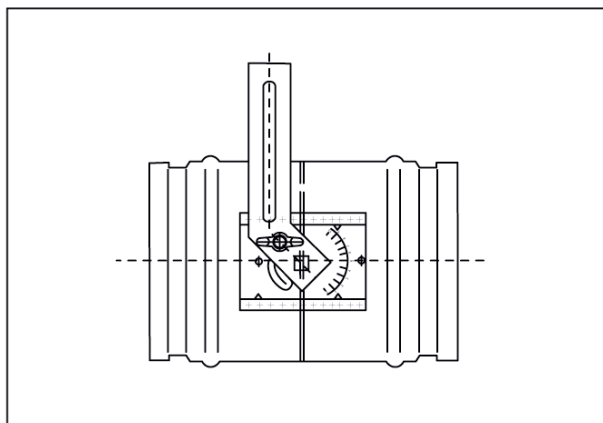

DN

180