

DK 200



Краткая информация

Дроссельный клапан с роликовым кольцевым уплотнением для спирально-навивных труб, DN 200

Номер артикула

0092.0418

Технические данные

Вид монтажа	Скрытый монтаж
Температура окружающей среды	60 °C
Упаковочный комплект	1 штук
Ассортимент	К
GTIN (EAN)	4012799924180

Габаритный чертеж [мм]

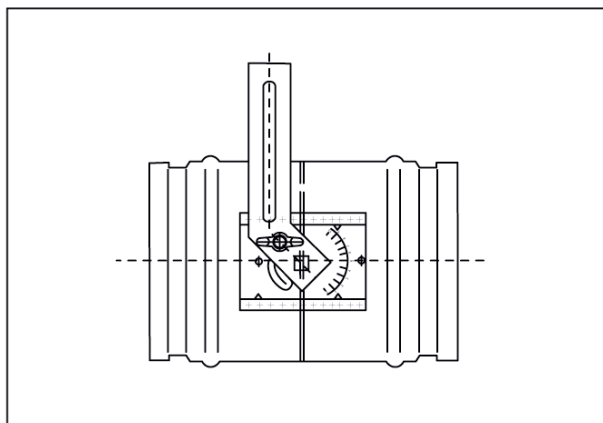

DN

200