

DZR 35/6 B Ex e



Краткая информация

Осевой трубный вентилятор, DN350, трехфазный, взрывозащищенный, среда: газ:

Примеры применения

Взрывоопасная среда (зона 1 и 2), Мастерская, Склад, Лаборатория, Обдув рабочего места

Номер артикула

0086.0706

Технические данные

Объёмный расход	1.700 м³/ч
Скорость вращения	970 1/мин
Тип крыльчатки	осевой
Регулируемая скорость вращения	✓
Возможность реверса	✓
Вид напряжения	Трёхфазный ток
Напряжение питания	400 В
Сетевая частота	50 Гц
Номинальная мощность	35 Вт
cosφ	0,38
I _{ном}	0,13 А
I _{макс. при U_{ном}}	0,16 А
Степень защиты	IP 64
Тепловой класс	F
Позиция	вертикальный / горизонтальный
Материал	Листовая сталь, оцинкованная
Материал корпуса	Листовая сталь, оцинкованная
Цвет	оцинкован
Вес	13,02 кг
Масса с упаковкой	14,92 кг
Номинальный диаметр	350 мм
Ширина	474 мм
Высота	474 мм
Глубина	320 мм
Ширина с упаковкой	475 мм
Высота с упаковкой	495 мм
Глубина с упаковкой	350 мм
Обозначение EX согласно директиве ATEX	Ex II 2 G
Обозначение EX согласно стандарту	Ex eb IIB + H ₂ T4 Gb / Ex h IIB + H ₂ T4 Gb

DZR 35/6 В Ex e

Тa — температура окружающей среды	-40 °C ≤ Тa ≤ +40 °C
I _A /I _N	3,2
Время t _д	1390 sek
Режим работы	S1
PTC DIN 44082	M 80
ЕС-свидетельство об испытании образца	TÜV-A 19 ATEX0103 X, IECEx EPS 19.0019X
Температурный класс	T4
Тепловой класс изоляционных материалов Th. Cl.	155 (F)
Упаковочный комплект	1 штук
Ассортимент	G
GTIN (EAN)	4012799867067

Уровень звуковой мощности в октавном спектре

	63 Гц	125 Гц	250 Гц	500 Гц	1 кГц	2 кГц	4 кГц	8 кГц	Всего
L _{WA5} , высокий (дБ(A))	-	-	-	-	-	-	-	-	58

L_{WA5}= Уровень звуковой мощности для свободного всасывания в дБ

Характеристика

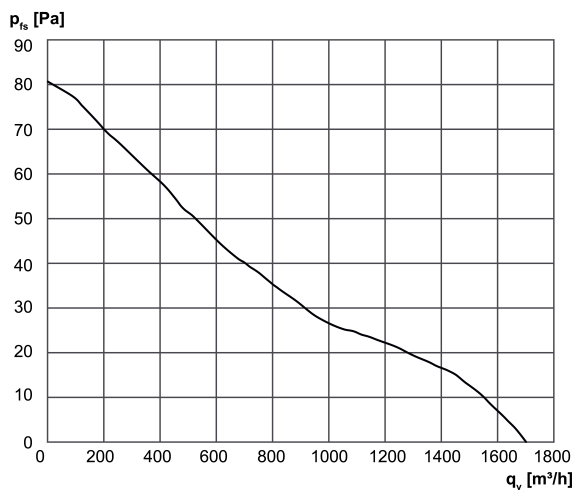

DZR 35/6 В Ex e

Габаритный чертеж [мм]

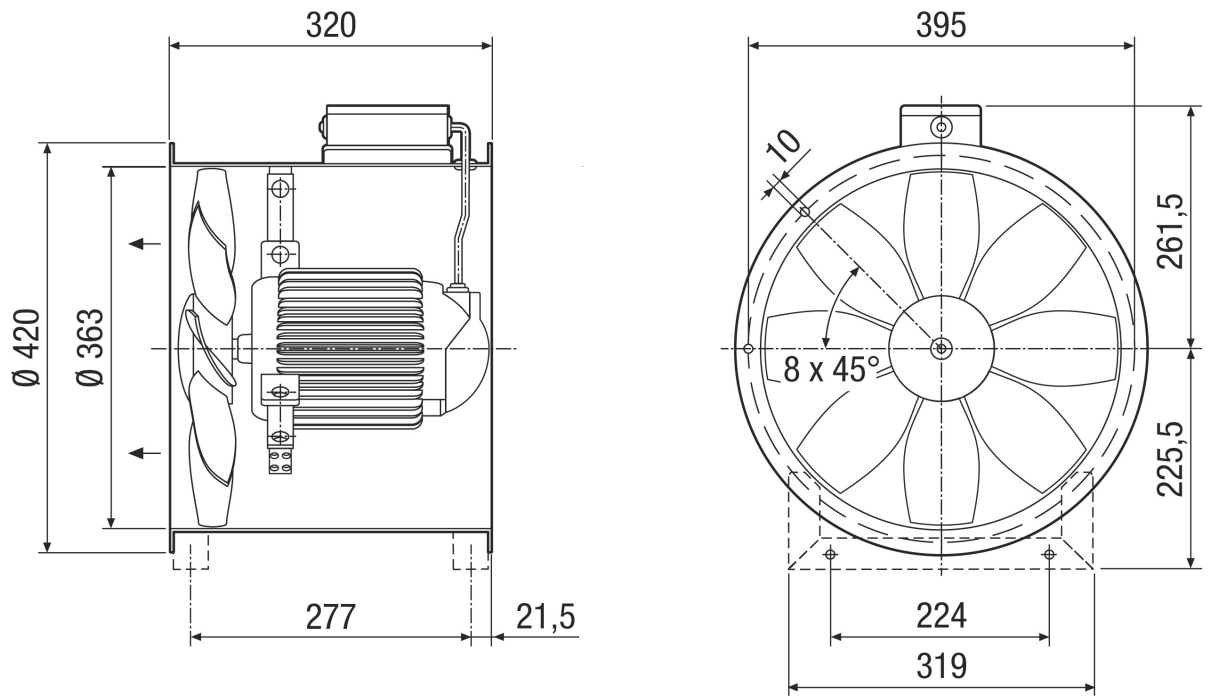

Количество фланцевых отверстий: 8