

DZR 45/6 B Ex t



Краткая информация

Осевой трубный вентилятор, DN450, трехфазный, взрывозащищенный, среда: Пыль

Номер артикула

0086.0731

Технические данные

Объёмный расход	4.160 м³/ч
Скорость вращения	965 1/мин
Регулируемая скорость вращения	✓
Возможность реверса	✓
Вид напряжения	Трёхфазный ток
Напряжение питания	400 В
Сетевая частота	50 Гц
Номинальная мощность	150 Вт
cosφ	0,38
I _{ном}	0,56 А
I _{макс. при U_{ном}}	0,61 А
Степень защиты	IP 64
Тепловой класс	F
Материал	Листовая сталь, оцинкованная
Цвет	оцинкован
Вес	15 кг
Масса с упаковкой	17,25 кг
Номинальный диаметр	450 мм
Ширина	571 мм
Высота	571 мм
Глубина	310 мм
Ширина с упаковкой	571 мм
Высота с упаковкой	580 мм
Глубина с упаковкой	340 мм
Обозначение EX согласно директиве ATEX	Ex II 2 D
Обозначение EX согласно стандарту	Ex tb IIIC T135°C Db IP64 X / Ex h IIIC T135°C Db X
Ta — температура окружающей среды	-40 °C ≤ Ta ≤ +40 °C
Время t _d	240 sek
Режим работы	S1

DZR 45/6 В Ex t

PTC DIN 44082	M 100
ЕС-свидетельство об испытании образца	TÜV-A 19 ATEX0103 X, IECEx EPS 19.0019X
Температурный класс	T135°C
Тепловой класс изоляционных материалов Th. Cl.	155 (F)
Упаковочный комплект	1 штук
Ассортимент	G
GTIN (EAN)	4012799867319

Уровень звуковой мощности в октавном спектре

	63 Гц	125 Гц	250 Гц	500 Гц	1 кГц	2 кГц	4 кГц	8 кГц	Всего
L_{WA5}, вы- сокий (дБ)	-	-	-	-	-	-	-	-	69

L_{WA5}= Уровень звуковой мощности для свободного всасывания в дБ

Характеристика

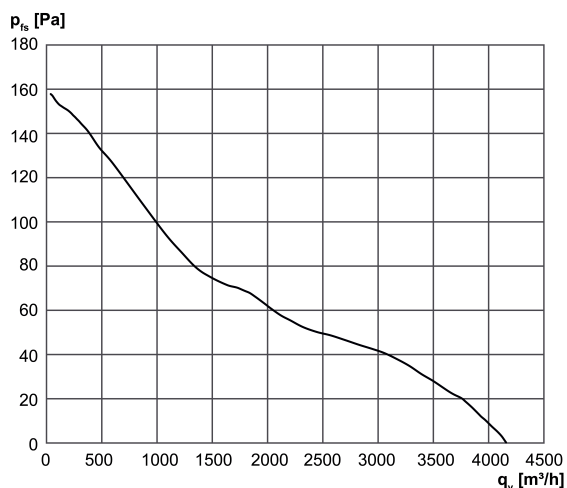

DZR 45/6 B Ex t

Габаритный чертеж [мм]

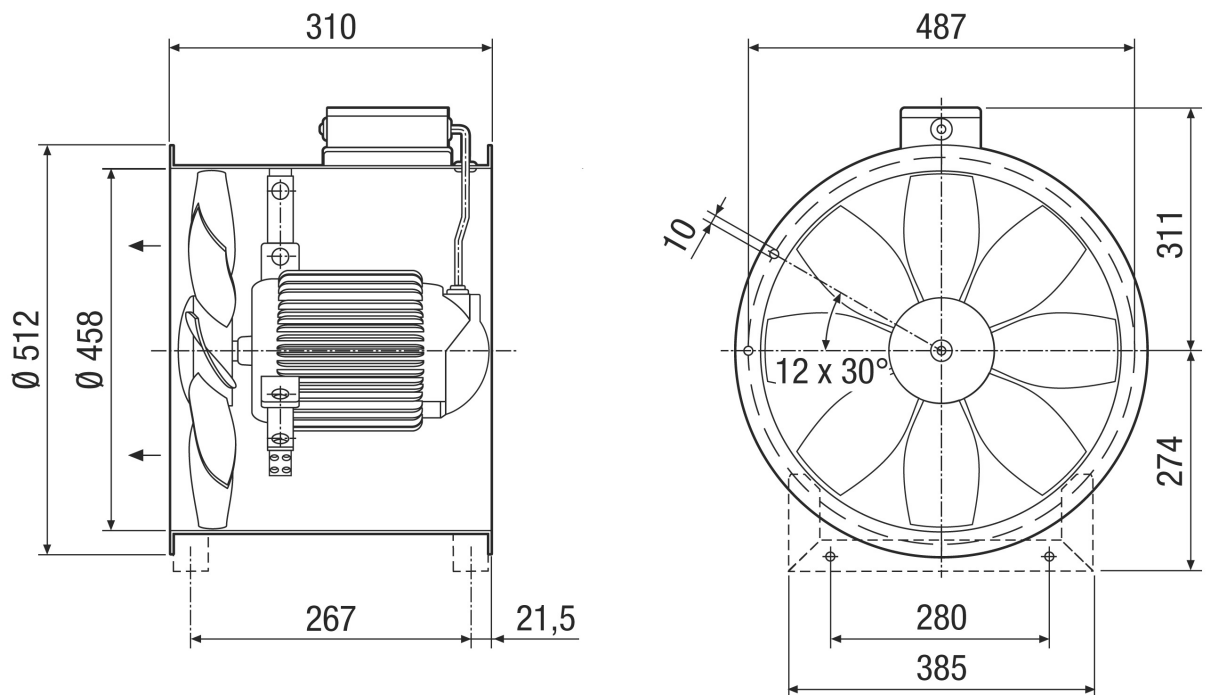

Количество фланцевых отверстий: 12