

GVI v 125



Краткая информация

Удлинение корпуса для механической защиты двигателя и рабочего колеса внутри корпуса вентилятора, оцинкованное, DN 1250

Номер артикула

0073.0695

Технические данные

Место установки	Вентилятор
Материал	Листовая сталь, оцинкованная
Цвет	серебряный
Вес	52,6 кг
Масса с упаковкой	52,6 кг
Номинальный диаметр	1.250 мм
Ширина	1.380 мм
Высота	1.380 мм
Глубина	410 мм
Ширина с упаковкой	1.380 мм
Высота с упаковкой	1.380 мм
Глубина с упаковкой	410 мм
Упаковочный комплект	1 штук
Ассортимент	С
GTIN (EAN)	4012799736950

Габаритный чертеж [мм]

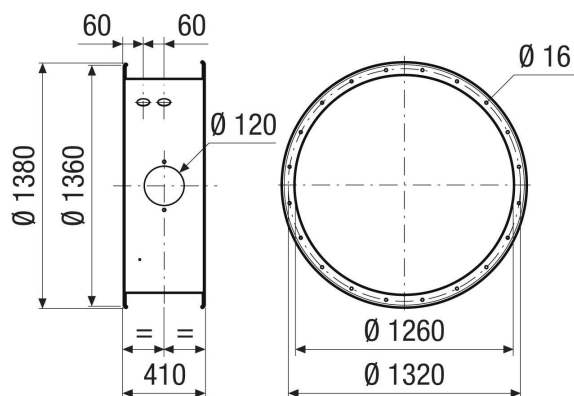

ИЗДЕЛИЕ ТЕХНИЧЕСКИЙ ПАСПОРТ

GVI v 125

