

# PH-MV4555-PH1



## Краткая информация

Электрокалорифер. Заказывается с прибором RLT 5500 MV4555. Устанавливается на заводе в приборе централизованной вентиляции RLT вместе с предохранительными устройствами.

Номер артикула

0043.2541

## Технические данные

Напряжение питания	400 В/~3/N/PE
Сетевая частота	50 Гц
$I_{\text{макс}}$	34,2 А
Место установки	Камера наружного воздуха в приборе RLT
Материал	Листовая сталь
Цвет	без лакокрасочного покрытия
Вес	20 кг
Масса с упаковкой	22 кг
Ширина	795 мм
Высота	740 мм
Глубина	160 мм
Ширина с упаковкой	830 мм
Высота с упаковкой	749 мм
Глубина с упаковкой	210 мм
Теплопроизводительность	18.000 Вт
Упаковочный комплект	1 штук
Ассортимент	X
GTIN (EAN)	4012799985082

# PH-MV4555-PH1

Габаритный чертеж Прибор в горизонтальном исполнении [мм]

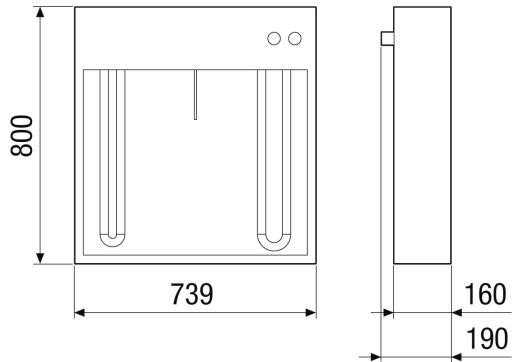

Габаритный чертеж Прибор в вертикальном исполнении [мм]

