

REDA80/150/80



Краткая информация

Переход с уменьшением 80/150 на 80/100, асимметричный

Номер артикула

0055.0716

Технические данные

Материал корпуса	Стальной лист, оцинкованный по методу Сендзимира
Масса с упаковкой	0 кг
Размер канала	150 мм х х 80 мм
Уменьшение до размера канала	x/ x
Ширина с упаковкой	0 мм
Высота с упаковкой	0 мм
Глубина с упаковкой	0 мм
Упаковочный комплект	1 штук
Ассортимент	К
GTIN (EAN)	4012799557166

Габаритный чертеж [мм]

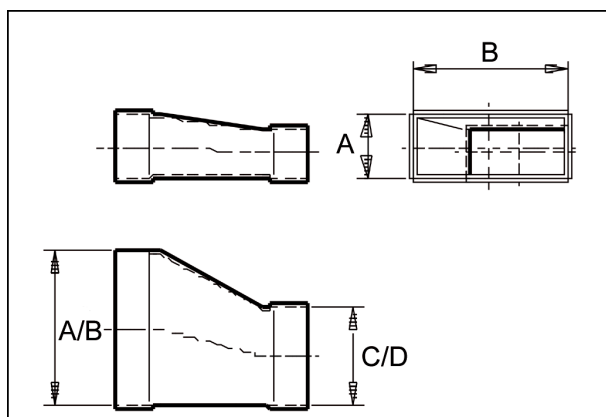

A	B	C	D
80	150	80	100