

SGCI v 63



Краткая информация

Защитная решетка от прикосновения для свободного всасывания, коническое исполнение, оцинкованная, DN 630

Номер артикула

0073.0671

Технические данные

Место установки	Вентилятор
Материал	Сталь, оцинкованная
Цвет	серебряный
Вес	4,4 кг
Масса с упаковкой	4,4 кг
Номинальный диаметр	630 мм
Ширина	165 мм
Высота	632 мм
Глубина	165 мм
Ширина с упаковкой	165 мм
Высота с упаковкой	632 мм
Глубина с упаковкой	165 мм
Упаковочный комплект	1 штук
Ассортимент	C
GTIN (EAN)	4012799736714

Габаритный чертеж [мм]

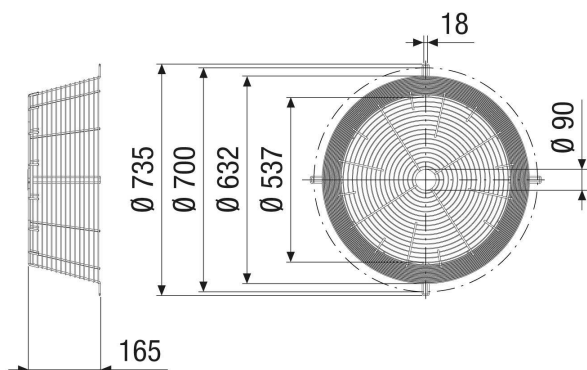

ИЗДЕЛИЕ ТЕХНИЧЕСКИЙ ПАСПОРТ

SGCI v 63

