

SGCI v 90



Краткая информация

Защитная решетка от прикосновения для свободного всасывания, коническое исполнение, оцинкованная, DN 900

Номер артикула

0073.0674

Технические данные

Место установки	Вентилятор
Материал	Сталь, оцинкованная
Цвет	серебряный
Вес	8,3 кг
Масса с упаковкой	8,3 кг
Номинальный диаметр	900 мм
Ширина	313 мм
Высота	898 мм
Глубина	313 мм
Ширина с упаковкой	313 мм
Высота с упаковкой	898 мм
Глубина с упаковкой	313 мм
Упаковочный комплект	1 штук
Ассортимент	С
GTIN (EAN)	4012799736745

Габаритный чертеж [мм]

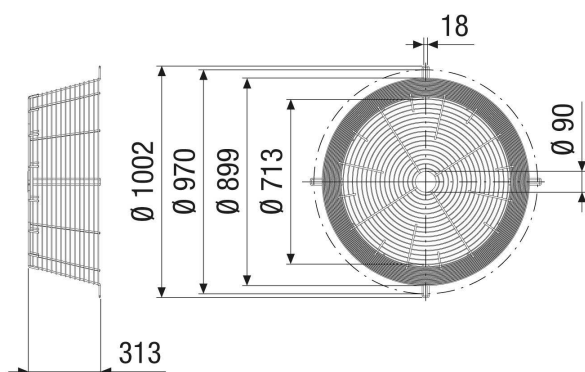

ИЗДЕЛИЕ ТЕХНИЧЕСКИЙ ПАСПОРТ

SGCI v 90

