

## TFE 10-5



## Краткая информация

Воздушный фильтр для установки в трубу, DN 100

Номер артикула

0149.0058

## Технические данные

Позиция	вертикальный / горизонтальный
Материал корпуса	Листовая сталь, оцинкованная
Вес	3,87 кг
Масса с упаковкой	4,375 кг
Класс фильтра	F5
Номинальный диаметр	100 мм
Ширина	360 мм
Высота	330 мм
Глубина	300 мм
Ширина с упаковкой	405 мм
Высота с упаковкой	405 мм
Глубина с упаковкой	415 мм
Температура окружающей среды	80 °C
Упаковочный комплект	1 штук
Ассортимент	C
GTIN (EAN)	4012799490586

# TFE 10-5

## Характеристика Потери давления

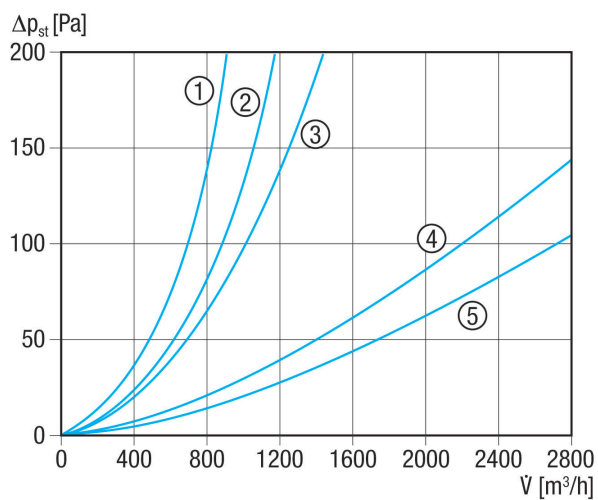

- ① TFE 10-5 до TFE 16-5
- ② TFE 20-5
- ③ TFE 25-5
- ④ TFE 31-5 и TFE 35-5
- ⑤ TFE 40-5

## Габаритный чертеж [мм]

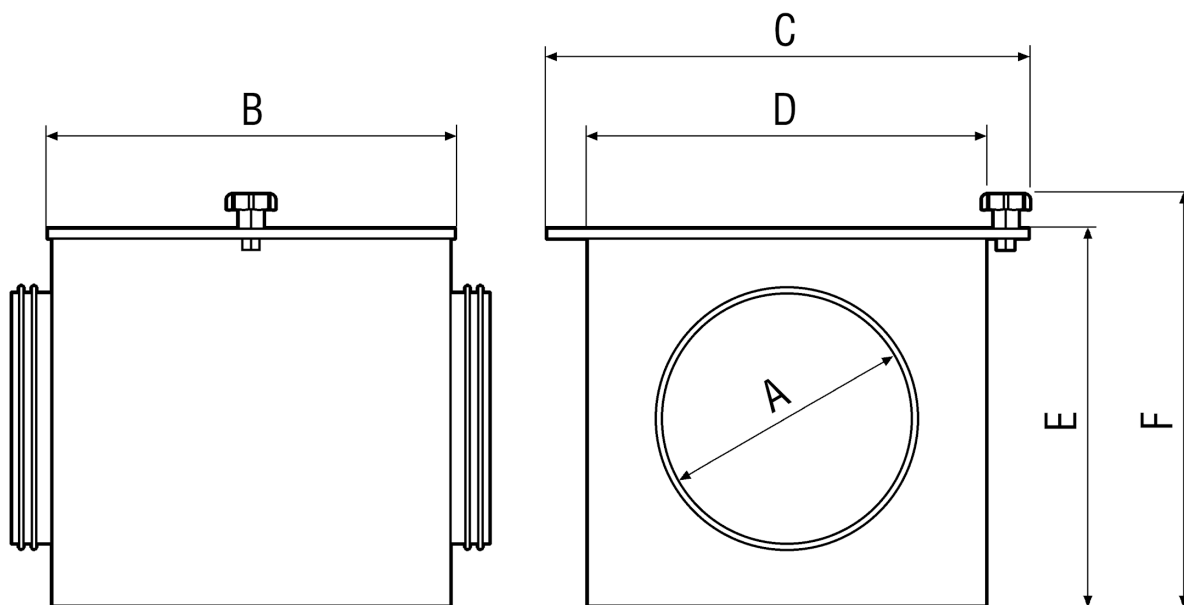



# TFE 10-5

A	B	C	D	E	F
100	300	360	300	300	330