

## TFE 40-7



## Краткая информация

Воздушный фильтр для установки в трубу, DN 400

Номер артикула

0149.0057

## Технические данные

Позиция	вертикальный / горизонтальный
Материал корпуса	Листовая сталь, оцинкованная
Вес	8,64 кг
Масса с упаковкой	9,66 кг
Вид фильтра	Пылевой фильтр и фильтр пылицы
Класс фильтра	ISO ePM1 50 % (F7)
Номинальный диаметр	400 мм
Ширина	560 мм
Высота	530 мм
Глубина	300 мм
Ширина с упаковкой	800 мм
Высота с упаковкой	610 мм
Глубина с упаковкой	420 мм
Температура окружающей среды	80 °C
Упаковочный комплект	1 штук
Ассортимент	C
GTIN (EAN)	4012799490579

# TFE 40-7

## Характеристика Потери давления

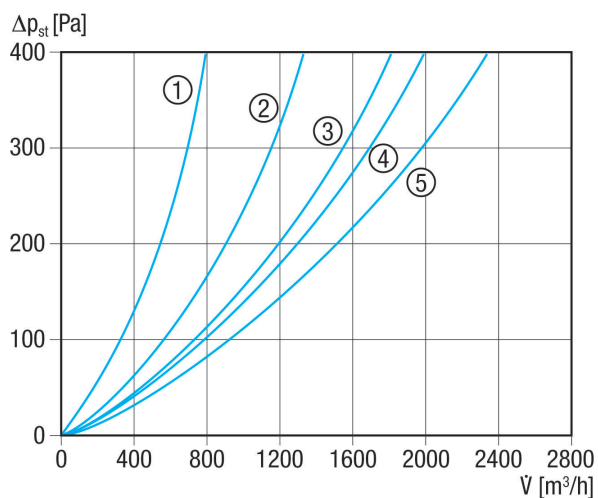

- ① TFE 10-7 до TFE 16-7
- ② TFE 20-7
- ③ TFE 25-7
- ④ TFE 31-7 и TFE 35-7
- ⑤ TFE 40-7

## Габаритный чертеж [мм]

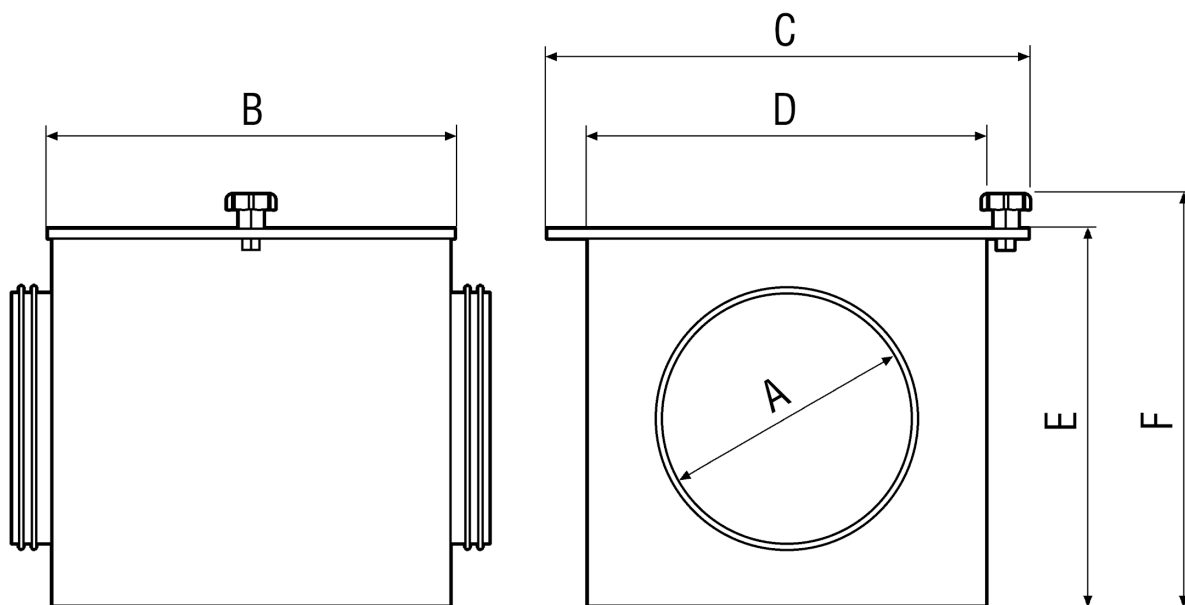



# TFE 40-7

A	B	C	D	E	F
400	300	560	500	500	530