

Краткая информация

Асимметричный переходник 80/200 на D=125 мм, стальной лист, оцинкованный по методу Сендзимира, для соединения со вставным адаптером MF-WE



Номер артикула

0055.0672

Технические данные

|                      |  |
|----------------------|--|
| Вид монтажа          | Скрытый монтаж                                   |
| Материал             | Стальной лист, оцинкованный по методу Сендзимира |
| Вес                  | 0,58 кг  |
| Масса с упаковкой    | 0,58 кг  |
| Номинальный диаметр  | 125 мм   |
| Размер канала        | 200 мм x x 80 мм                                 |
| Ширина               | 200 мм   |
| Высота               | 200 мм   |
| Глубина              | 130 мм   |
| Ширина с упаковкой   | 200 мм   |
| Высота с упаковкой   | 200 мм   |
| Глубина с упаковкой  | 130 мм   |
| Упаковочный комплект | 1 штук   |
| Ассортимент          | К  |
| GTIN (EAN)           | 4012799556725                                    |

Габаритный чертеж [мм]

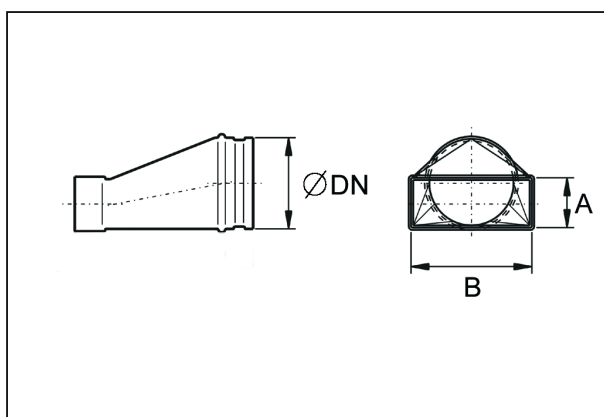

|     |    |     |
|-----|----|-----|
| DN  | A  | B   |
| 125 | 80 | 200 |

ИЗДЕЛИЕ ТЕХНИЧЕСКИЙ ПАСПОРТ

USAN80/200/125

