

Краткая информация

Водяной теплообменник для установки на RLT FLAT 700. Необходимо заказывать вместе с центральным агрегатом RLT FLAT.



Номер артикула

0043.2831

Технические данные

Среда	Вода
Макс. рабочее давление	
Макс. температура среды	
Регистрационный код	M 25x22-3/8 C S 9T 2R 350A 2.5P 3NC
Место установки	Потолок
Материал	Металл
Цвет	телесерый, аналогичный RAL 7047
Вес	83 кг
Масса с упаковкой	91,3 кг
Ширина	642 мм
Высота	346 мм
Глубина	659 мм
Ширина с упаковкой	762 мм
Высота с упаковкой	586 мм
Глубина с упаковкой	779 мм
Теплопроизводительность	2.410 Вт
Упаковочный комплект	1 штук
Ассортимент	X
GTIN (EAN)	4012799321309

WH M4007H HC1

Габаритный чертеж [мм]

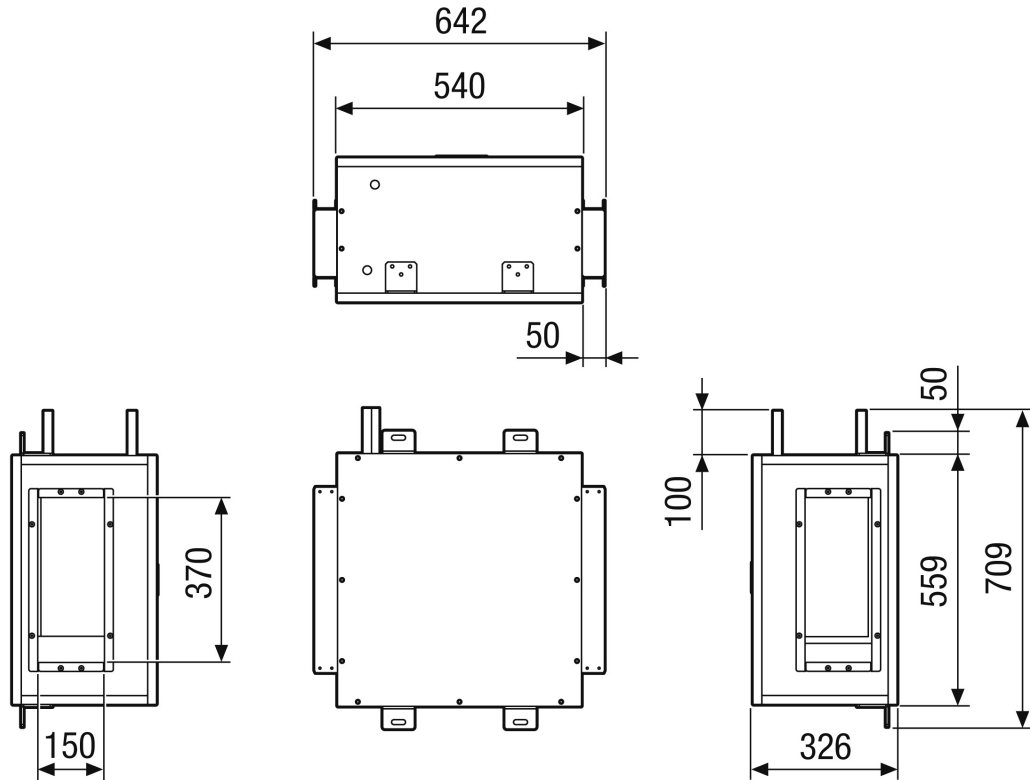

Левостороннее исполнение

WH M4007H HC1

Габаритный чертеж [мм]

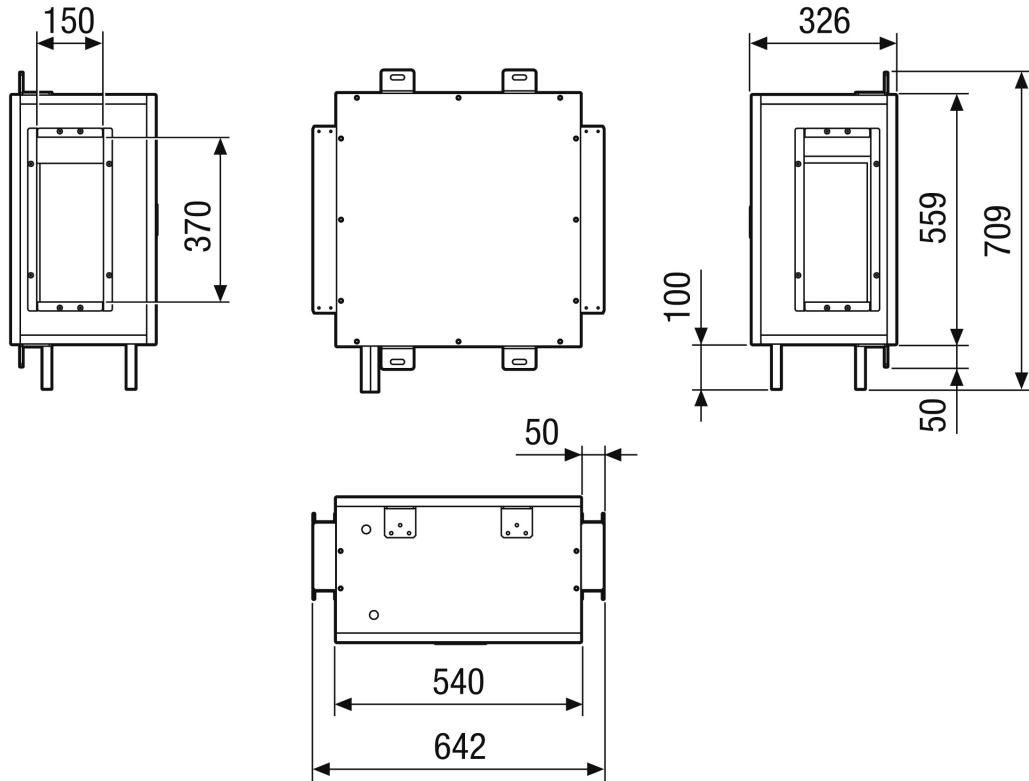

Правостороннее исполнение